

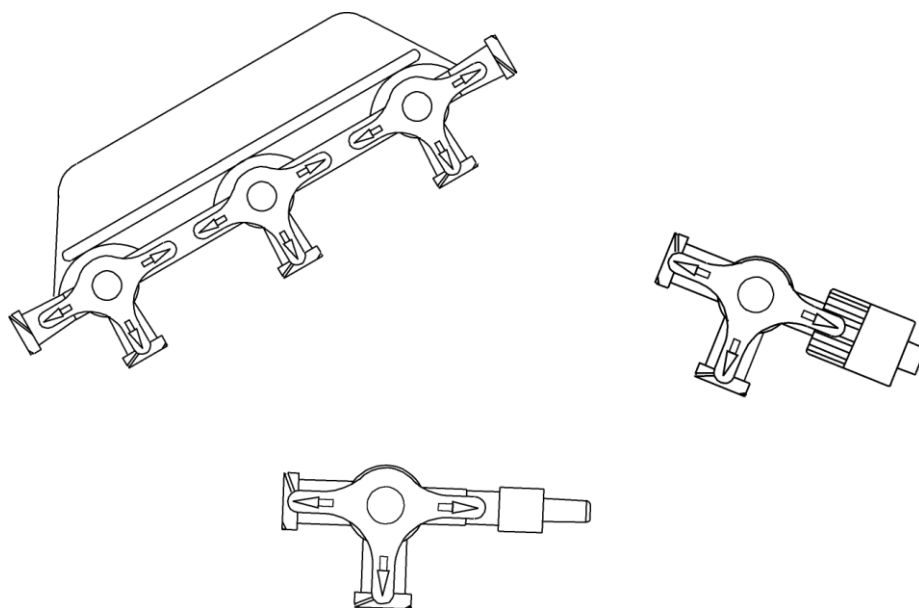

CATALOGO 2013



RUBINETTI IN POLICARBONATO RAMPE - RACCORDI

POLYMED s.r.l. Milano
tel. 02 69015192
e-mail: polymed.srl@gmail.com
www.polymedsrl.it

Informazioni di carattere generale

CONFORMITA' PRODOTTO

I raccordi conici Luer sono conformi agli standard ISO 594-1 per siringhe, aghi ed altra strumentazione medica.

Il deviatore del rubinetto è lubrificato con olio di silicone in quantità inferiore a 0,25 mg.

CERTIFICAZIONI

I materiali sono certificati dai relativi produttori sono conformi alla ISO 10993-1 valutazione biologica dei dispositivi medici e U. S. Farmacopea, Classe VI.

Polymed esegue periodicamente presso un laboratorio certificato UNI EN ISO 13485 per il Sistema Qualità Medica, test di Biocompatibilità e contaminazione dei componenti (Bioburden).

L'attività di stampaggio avviene presso terzi sotto il controllo e la responsabilità di Polymed, l'azienda è certificata ISO 9001.

CONFEZIONE E CONSERVAZIONE

I prodotti sono confezionati in doppio sacco di politene chiuso in scatola di cartone ondulato. L'etichetta individua il prodotto, lotto e i dati dell'ordine del cliente.

I prodotti sono conservati in luogo fresco e asciutto, lontano da raggi solari e fonti di calore, a temperature comprese tra 10° e 35° C.

DATI TECNICI

La prova della portata è stata eseguita con soluzione fisiologica, il rubinetto collegato con tubo in PVC 3x4,1 lunghezza 1 m.

Rubinetto 3 vie Luer Lock

Art. n. 9284**

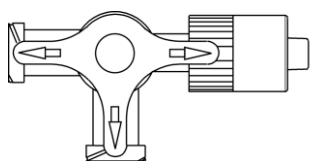

Rubinetto con 2 coni Luer femmina,
un Luer Lock con ghiera girevole.
Rotazione deviatore 360 °,
lubrificato con olio di silicone.
Assemblato a macchina in Clean Room.

Portata 310 ml/min
Vol. residuo 0,2 ml
Pressione max 8 bar – 116 psi
Disegno n. 502

<i>componenti</i>	<i>materiale</i>	
	<i>lipidoresistente</i>	<i>policarbonato</i>
corpo	PC Makrolon, viola	PC Lexan, trasparente
deviatore	HDPE colorato	
ghiera	ABS trasparente	
sterilizzabile	EtO, gamma	EtO

<i>Colore deviatore</i>	<i>Codice</i>	<i>Codice</i>
<i>Bianco</i>	928450	928420
<i>Rosso</i>	928452	928422
<i>Blu</i>	928453	928423
<i>Giallo</i>	928454	928424

CONFEZIONE: N°. 3.000 pezzi in bulk non sterile.
cm 30x42x30 - Vol. 0,037 m³
Peso KG 9,300

Rubinetto 3 vie Luer Lock con tappi

Art. n. 9884**

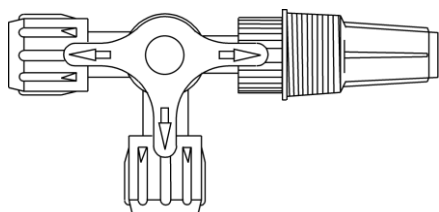

Rubinetto con 2 coni Luer femmina con tappi, un Luer Lock con ghiera girevole e cappuccio ventilato.

Rotazione deviatore 360 °, lubrificato con olio di silicone.

Assemblato a macchina in Clean Room.

Portata 310 ml/min
 Vol. residuo 0,2 ml
 Pressione max 8 bar – 116 psi
 Disegno n. 513

componenti	materiale	
	lipidoresistente	policarbonato
corpo	PC Makrolon, viola	PC Lexan, trasparente
deviatore	HDPE colorato	
ghiera	ABS trasparente	
tappo Luer	ABS (Blu, Bianco)	
cappuccio	Polietilene	
sterilizzabile	EtO, gamma	EtO

Colore deviatore	Codice	Codice
<i>Bianco</i>	988450	988420
<i>Rosso</i>	988452	988422
<i>Blu</i>	988453	988423
<i>Giallo</i>	988454	988424

CONFEZIONE: N°. 3.000 pezzi in bulk non sterile.
 cm 40x40x37 - Vol. 0,06 m³
 Peso KG 14,160

POLYMED s.r.l. Milano
 tel. 02 69015192
 e-mail: polymed.srl@gmail.com
www.polymedsrl.it

Rubinetto 3 vie per tubo 3x4

Art. n. 9286**

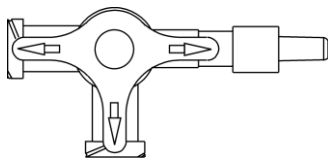

Rubinetto con 2 coni Luer femmina,
un attacco per tubo \varnothing 3 mm per 4,1.
Rotazione deviatore 360 °,
lubrificato con olio di silicone.
Assemblato a macchina in Clean
Room.

Portata 310 ml/min
Vol. residuo 0,2 ml
Pressione max 8 bar – 116 psi
Disegno n. 509

componenti	materiale	
	lipidoresistente	policarbonato
corpo	PC Makrolon, viola	PC Lexan, trasparente
deviatore	HDPE colorato	
sterilizzabile	EtO, gamma	EtO

Colore deviatore	Codice	Codice
<i>Bianco</i>	928650	928620
<i>Rosso</i>	928652	928622
<i>Blu</i>	928653	928623
<i>Giallo</i>	928654	928624

CONFEZIONE: N°. 3.500 pezzi in bulk non sterile.
cm 30x42x30 - Vol. 0,037 m³
Peso KG 8,700

Rubinetto 3 vie per tubo 3x4 con tappi

Art. n. 9886**

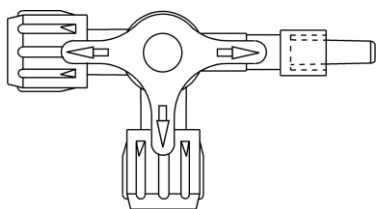

Rubinetto con 2 coni Luer femmina con tappi,
 un attacco per tubo \varnothing 3 mm per 4,1.
 Rotazione deviatore 360 °,
 lubrificato con olio di silicone.
 Assemblato a macchina in Clean Room.

Portata 310 ml/min
 Vol. residuo 0,2 ml
 Pressione max 8 bar – 116 psi
 Disegno n. 515

<i>componenti</i>	<i>materiale</i>	
	<i>lipidoresistente</i>	<i>policarbonato</i>
corpo deviatore tappo luer sterilizzabile	PC Makrolon, viola HDPE colorato ABS (Blu, Bianco) EtO, gamma	PC Lexan, trasparente EtO

<i>Colore deviatore</i>	<i>Codice</i>	<i>Codice</i>
<i>Bianco</i>	988650	988620
<i>Rosso</i>	988652	988622
<i>Blu</i>	988653	988623
<i>Giallo</i>	988654	988624

CONFEZIONE: N°. 2.500 pezzi in bulk non sterile.
 cm 30x42x30 - Vol. 0,06 m³
 Peso KG 8,900

Rubinetto 3 vie Luer Slip

Art. n. 9282**

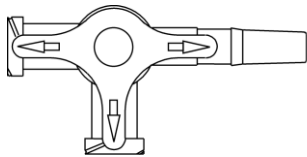

Rubinetto con 2 coni Luer femmina e 1 Luer maschio.
 Rotazione deviatore 360 °,
 lubrificato con olio di silicone.
 Assemblato a macchina in Clean Room.

Portata 310 ml/min
 Vol. residuo 0,2 ml
 Pressione max 8 bar – 116 psi
 Disegno n. 501

componenti	materiale	
	lipidoresistente	policarbonato
corpo	PC Makrolon, viola	PC Lexan, trasparente
deviatore	HDPE colorato	
sterilizzabile	EtO, gamma	EtO

Colore deviatore	Codice	Codice
<i>Bianco</i>	928250	928220
<i>Rosso</i>	928252	928222
<i>Blu</i>	928253	928223
<i>Giallo</i>	928254	928224

CONFEZIONE: N°. 3.500 pezzi in bulk non sterile.
 cm 30x42x30 - Vol. 0,037 m³
 Peso KG 8,700

Rubinetto 3 vie per tubo ø 4 OD

Art. n. 9288**

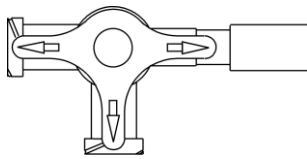

Rubinetto con 2 coni Luer femmina e un attacco per tubo ø 4,1 mm esterno. Rotazione deviatore 360 °, lubrificato con olio di silicone. Assemblato a macchina in Clean Room.

Portata 310 ml/min
 Vol. residuo 0,2 ml
 Pressione max 8 bar – 116 psi
 Disegno n. 520

componenti	materiale	
	lipidoresistente	policarbonato
corpo	PC Makrolon, viola	PC Lexan, trasparente
deviatore	HDPE colorato	
sterilizzabile	EtO, gamma	EtO

Colore deviatore	Codice	Codice
<i>Bianco</i>	928850	928820
<i>Rosso</i>	928852	928822
<i>Blu</i>	928853	928823
<i>Giallo</i>	928854	928824

CONFEZIONE: N°. 3.500 pezzi in bulk non sterile.
 cm 30x42x30 - Vol. 0,037 m³
 Peso KG 8,960

Rubinetto 3 vie per tubo ø 2,5 OD

Art. n. 9287**

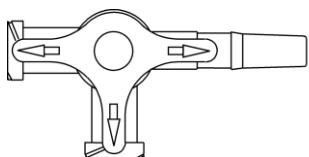

Rubinetto con 2 coni Luer femmina e un attacco per tubo ø 2,5 mm esterno. Rotazione deviatore 360 °, lubrificato con olio di silicone. Assemblato a macchina in Clean Room.

Portata 310 ml/min
 Vol. residuo 0,2 ml
 Pressione max 8 bar – 116 psi
 Disegno n. 514

componenti	materiale	
	lipidoresistente	policarbonato
corpo	PC Makrolon, viola	PC Lexan, trasparente
deviatore	HDPE colorato	
sterilizzabile	EtO, gamma	EtO

Colore deviatore	Codice	Codice
Bianco	928750	928720
Rosso	928752	928722
Blu	928753	928723
Giallo	928754	928724

CONFEZIONE: N°. 3.500 pezzi in bulk non sterile.
 cm 30x42x30 - Vol. 0,037 m³
 Peso KG 8,960

Rampa di rubinetti Luer femmina

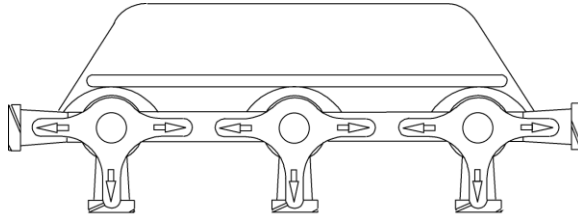

Rampa di 2, 3, 4 o 5 rubinetti con n. porte Luer femmina.
 Resistente ai Lipidi.
 Rotazione deviatori 360 °, lubrificati con olio di silicone.
 Assemblato in Clean Room.
 Pressione max. 5 bar – 72 psi

<i>componenti</i>	<i>materiale</i>
Corpo	PC, Makrolon
Deviatore	HDPE colorato
Sterilizzabile	EtO, gamma

<i>n. rubinetti</i>	<i>art. n.</i>	<i>Porte femmina</i>	<i>colore deviatori</i>	<i>q.tà</i>	<i>disegno</i>
2	932 550	4	bianco blu	900	525
3	933 550	5	rosso bianco blu	550	506
4	934 550	6	rosso giallo bianco blu	400	523
5	935 550	7	rosso verde giallo bianco blu	340	508

CONFEZIONE: in bulk non sterile.
 cm 30x42x30
 Vol. 0,037 m³

Rampa di rubinetti Luer femmina con Luer Lock

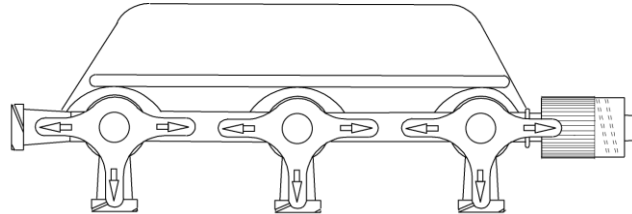

Rampa di 2, 3, 4 o 5 rubinetti con un attacco Luer Lock mobile e n. porte Luer femmina. Resistente ai Lipidi.
 Rotazione deviatore 360 °, lubrificato con olio di silicone.
 Assemblato in Clean Room.
 Pressione max. 5 bar – 72 psi

<i>componenti</i>	<i>materiale</i>
Corpo	PC, Makrolon
Deviatore	HDPE colorato
Ghiera	ABS trasparente
Sterilizzabile	EtO, Gamma

<i>n. rubinetti</i>	<i>art. n.</i>	<i>Porte femmina</i>	<i>colore deviatori</i>	<i>q.tà</i>	<i>disegno</i>
2	932 250	3	bianco blu	900	519
3	933 250	4	rosso bianco blu	500	517
4	934 250	5	rosso giallo bianco blu	400	534
5	935 250	6	rosso verde giallo bianco blu	300	518

CONFEZIONE: in bulk non sterile.
 cm 30x42x30
 Vol. 0,037 m³

POLYMED s.r.l. Milano
 tel. 02 69015192
 e-mail: polymed.srl@gmail.com
www.polymedsrl.it

Raccordo Luer Lock per tubo 3x4



Raccordo Luer maschio con ghiera girevole.
Attacco tubo da 3x4,1 mm.
Assemblato a macchina in Clean Room.

Art. n. 964411 Portata 410 ml/min
Vol. residuo 0,1 ml
Disegno n. 512

Materiale	
Corpo	ABS trasparente
Ghiera	ABS bianco
Sterilizzare	EtO

CONFEZIONE: N°. 10.000 pezzi in bulk non sterile.
cm 30x42x30 - Vol. 0,037 m³
Peso KG 10,900

Raccordo Luer Lock con filtro Idrofobico

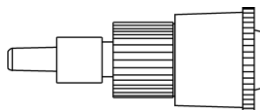

Raccordo Luer maschio con ghiera girevole.
Tappo con membrana idrofobica
porosità 0,8 µm.
Attacco tubo da 3x4,1 mm.
Assemblato a macchina in Clean Room.

Art. n. 964911 Portata 410 ml/min
Vol. residuo 0,1 ml
Disegno n. 511

Materiale	
Corpo	ABS trasparente
Ghiera	ABS bianco
Tappo	HDPE naturale
Sterilizzare	EtO

CONFEZIONE: N°. 7.000 pezzi in bulk non sterile.
cm 30x42x30 - Vol. 0,037 m³
Peso KG 12,140